

–weishaupt–

Istruzioni di utilizzo

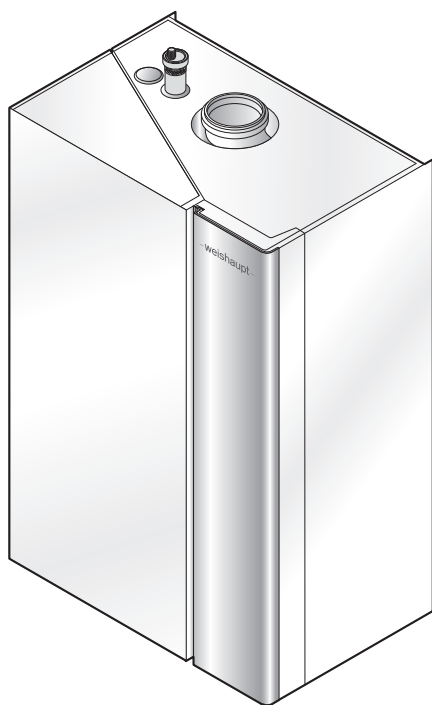

Caldaia a condensazione a gas
WTC-G... 15 ... 100

83305508 • 1/2021-06

1 Istruzioni di utilizzo	3
1.1 Simboli	3
2 Sicurezza	4
2.1 Avvertenze sulla sicurezza	4
2.2 Comportamento in caso di odore di gas	4
2.3 Comportamento in caso di odore di fumi	4
3 Funzionamento	5
3.1 Accensione e spegnimento apparecchio	5
3.2 Indicazione di funzionamento	6
3.3 Interfaccia	7
3.4 Display	8
3.5 Livello preferiti	10
3.6 Livello utente	11
3.6.1 Info	12
3.6.2 Tipo di esercizio	14
3.6.3 Circuiti di riscaldamento	15
3.6.4 ACS	19
3.6.5 Statistica	20
3.6.6 Impostazioni	21
3.7 Funzione spazzacamino	22
4 Varianti di regolazione	23
4.1 Temperatura mandata costante	23
4.2 Regolazione climatica	23
4.3 Regolazione ambiente	24
4.4 Regolazione climatica/ambiente	25
5 Manutenzione	26
5.1 Pressione impianto	27
6 Provvedimenti in caso di blocco	28
7 Terminologia	30
8 Modifica del programma orario	32
9 Risparmio energetico	33
10 Note	34
11 Indice analitico	36

1 Istruzioni di utilizzo

1 Istruzioni di utilizzo

Queste istruzioni sono destinate all'utente.

I lavori all'apparecchio devono essere eseguiti solo da personale con la necessaria qualifica o istruzione.

I bambini non devono giocare vicino all'apparecchio.

1.1 Simboli

 PERICOLO	Pericolo associato a rischio elevato. L'inosservanza comporta ferite molto gravi o la morte.
 AVVERTIMENTO	Pericoli associati a rischio medio. L'inosservanza può comportare ferite gravi o la morte.
 ATTENZIONE	Pericoli associati a rischio basso. L'inosservanza può comportare ferite di lieve o media entità.
 AVVISO	L'inosservanza può comportare danni all'ambiente o danni materiali.
	Informazione importante
▶	Richiede un'azione diretta.
✓	Risultato dopo un'azione.
▪	Elenco
...	Campo di taratura

2 Sicurezza

2.1 Avvertenze sulla sicurezza

- Non rimuovere il rivestimento frontale.
- Il montaggio, l'avviamento, la manutenzione e la messa in funzione dell'impianto possono essere eseguiti solamente da personale specializzato qualificato.
- Con funzionamento ad aria ambiente non chiudere o ridurre le aperture di ventilazione.
- L'aria comburente deve essere libera da sostanze aggressive (p.e. alogeni) ed esente da sporcizia (p.e. polvere).

2.2 Comportamento in caso di odore di gas

Evitare le fiamme libere e la formazione di scintille, p.e.:

- non accendere o spegnere la luce,
- non azionare apparecchiature elettriche,
- non utilizzare telefoni cellulari.
- ▶ Aprire porte e finestre.
- ▶ Chiudere il rubinetto gas a sfera.
- ▶ Avvisare il personale presente.
- ▶ Abbandonare l'immobile.
- ▶ Fuori dall'edificio, contattare il personale responsabile o l'azienda distributrice del gas.

2.3 Comportamento in caso di odore di fumi

- ▶ Disinserire l'interruttore principale e mettere fuori esercizio l'impianto.
- ▶ Aprire porte e finestre.
- ▶ Contattare il responsabile dell'impianto.

3 Funzionamento

3 Funzionamento

3.1 Accensione e spegnimento apparecchio

Accensione dell'apparecchio

- ▶ Aprire il coperchio ①.
- ▶ Aprire il rubinetto gas a sfera ②.
- ▶ Azionare l'interruttore ③.

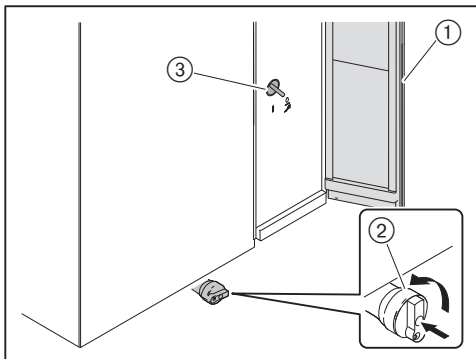

Spegnimento dell'apparecchio



AVVISO

Danni causati dal gelo

Con l'apparecchio spento, l'impianto di riscaldamento può congelare.

- ▶ In caso di pericolo di gelate far svuotare l'impianto dall'installatore.

-
- ▶ Aprire il coperchio ①.
 - ▶ Disinserire l'interruttore ③.
 - ▶ Chiudere il rubinetto gas ②.

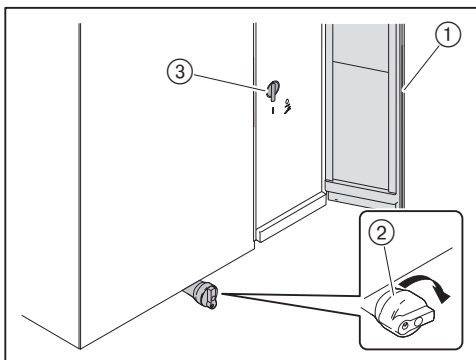

3 Funzionamento

3.2 Indicazione di funzionamento

La barra luminosa ① mostra lo stato d'esercizio della caldaia a condensazione.

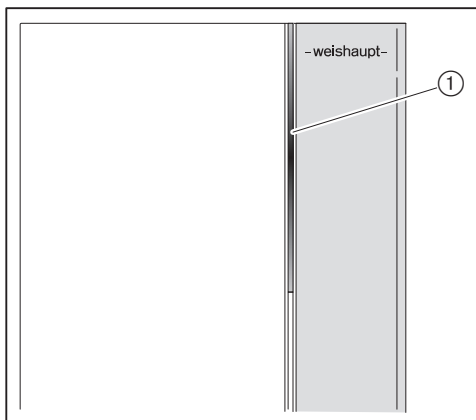

Barra luminosa	Descrizione
Spento	Nessuna alimentazione elettrica o barra luminosa disattivata
Verde	Il sistema è senza errori
Giallo ¹	Attenzione o avvertenza (l'impianto continua a essere in funzione)
Rosso	Errore (l'impianto è in blocco)

⁽¹⁾ In modo ritardato dopo ca. 15 minuti.

3 Funzionamento

3.3 Interfaccia

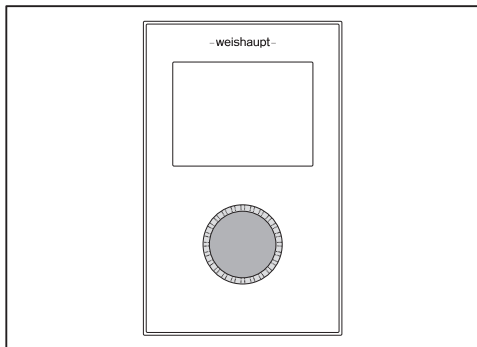

Ruotare	Navigazione attraverso la struttura parametri; Modifica dei valori
Premere	Brevemente: Confermare o salvare i valori ca. 3 secondi: Abbandonare il valore senza salvarlo ca. 5 secondi: Ritornare al menu principale

3 Funzionamento

3.4 Display

Schermata iniziale

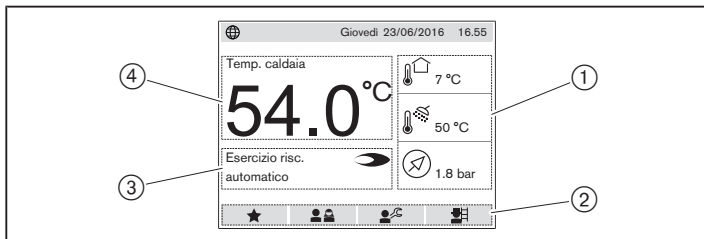

- ① Informazioni:
Informazioni dal menu `Info` del Livello utente.
I 2 campi superiori possono essere occupati liberamente [cap. 3.6.1].
Il campo inferiore non modificabile, indica la pressione dell'impianto.
- ② Scelta dei livelli:
 - Livello preferiti
 - Livello utente
 - Livello tecnico
 - Funzione spazzacamino
- ③ Indicazione di stato:
Stato attuale della caldaia a condensazione
- ④ Visualizzazione della temperatura:
Temperatura attuale della caldaia condensazione.

Simboli

	Livello preferiti / Inserire preferiti
	Livello utente
	Livello tecnico
	Funzione spazzacamino
	Abbandonare l'indicazione
	Riportare il parametro a impostazione di fabbrica
	Informazione / Testo spiegazione
	Presenza di fiamma
	WEM-Portal online
	WEM-Portal offline
	Comunicazione

3 Funzionamento

Manutenzione

Quando si è superato il tempo di manutenzione programmato, appare un messaggio.



- Contattare il responsabile dell'impianto.

3 Funzionamento

3.5 Livello preferiti

I parametri utilizzati più frequentemente nel Livello utente possono essere salvati come preferiti.

È possibile salvare al massimo 6 preferiti. I preferiti presenti da fabbrica possono essere sostituiti da quelli del Livello utente.

Visualizzazione dei preferiti

- ▶ Con la manopola selezionare l'icona Livello preferiti e confermare.
- ✓ Viene visualizzato il Livello preferiti.

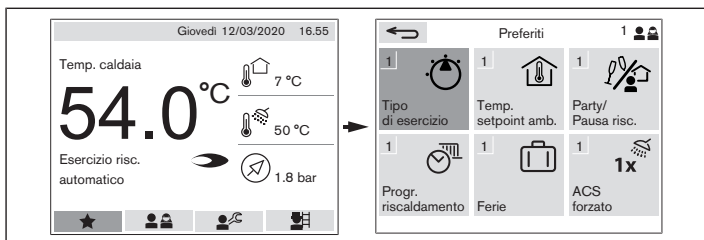

Inserimento preferiti

- ▶ Selezionare il parametro desiderato nel Livello utente .
- ▶ Selezionare il comando ★ e confermare.
- ▶ Con la manopola selezionare un preferito esistente e sostituirlo confermando.
- ✓ È stato inserito un nuovo preferito.

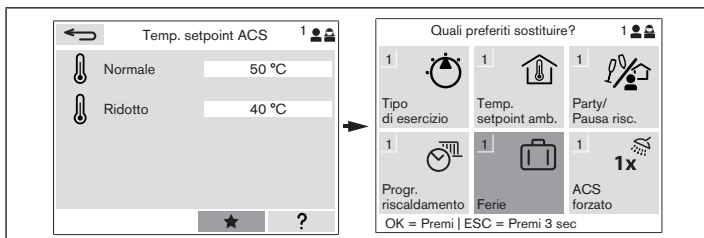

3 Funzionamento

3.6 Livello utente

- ▶ Con la manopola selezionare l'icona Livello utente e confermare.
- ✓ Viene visualizzato il Livello utente.

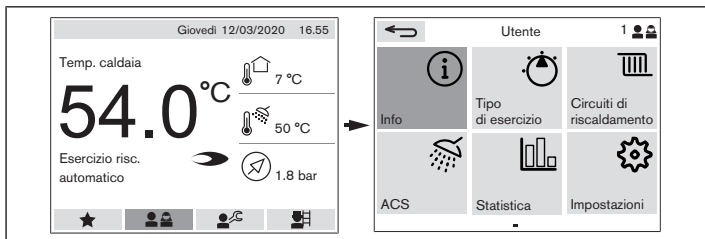

A seconda dell'esecuzione, delle varianti idrauliche e di regolazione vengono visualizzati determinati parametri e informazioni.

3 Funzionamento



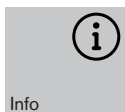



3.6.1 Info



Nel menu Info è solo possibile visualizzare le informazioni.

	Temp. est.	Temperatura attuale alla sonda esterna.
	Circuiti ACS	
	- Temp. ACS	Temperatura attuale alla sonda bollitore.
	- Temp. ritorno ricircolo	Temperatura attuale misurata alla sonda di ritorno sulla tubazione di ricircolo.
	Temp. attuale uscita ACS	Temperatura attuale alla sonda di prelievo ACS. Solamente con esecuzione C e K (WAS ... Power).
	Portata ACS	Portata ACS attuale al sensore di portata acqua..
	Circuiti risc.	
	- Temp. mandata	Temperatura attuale alla sonda di mandata del circuito riscaldamento corrispondente.
	- Temp. ambiente ...	Temperatura attuale alla unità di comando ambiente corrispondente o sonda ambiente.
	- Umidità ambiente ...	Umidità ambiente attuale all'unità di comando ambiente 2 corrispondente.
	WTC	
	kw - Potenzialità	Potenzialità attuale della caldaia a condensazione.
	- Temperatura caldaia	Temperatura attuale alla sonda di mandata della caldaia a condensazione.
	- Pressione dell'impianto	Pressione attuale dell'impianto.
	Potenzialità collett.	Potenza termica attuale dell'impianto solare.

3 Funzionamento

	Temp. collett.	Temperatura attuale alla sonda collettore solare.
	Temp. bollitore inf.	Temperatura attuale alla sonda bollitore inferiore.
	Temp. sup. polmone	Temperatura attuale alla sonda polmone superiore.
	Temp. inf. polmone	Temperatura attuale alla sonda polmone inferiore.
	Temp. compensatore	Temperatura attuale alla sonda compensatore.
	Temp. scambiatore di calore	Temperatura attuale allo scambiatore di calore a piastre.

Le informazioni possono essere visualizzate nella schermata iniziale [cap. 3.4].

- ▶ Selezionare l'informazione desiderata e confermare.
 - ▶ Selezionare Visualizzare l'icona nella schermata iniziale? e confermare.
 - ▶ Selezionare l'informazione che deve essere sostituita e confermare.
- ✓ L'informazione nella schermata iniziale viene sostituita.

3 Funzionamento

3.6.2 Tipo di esercizio



Tipo
di esercizio

Il tipo di esercizio sistema determina la modalità di funzionamento dell'impianto.

Standby	<ul style="list-style-type: none">▪ Antigelo attivo▪ Riscaldamento spento▪ ACS spento
Estate	<ul style="list-style-type: none">▪ Antigelo attivo▪ Riscaldamento spento▪ ACS attivo
Automatico ⁽¹⁾	<ul style="list-style-type: none">▪ Antigelo attivo▪ Riscaldamento acceso▪ ACS attivo

⁽¹⁾ Impostazione di fabbrica

3.6.3 Circuiti di riscaldamento



Circuiti di riscaldamento

Per ogni circuito riscaldamento appare un sottomenu distinto.



Tipo esercizio

Determina la modalità di funzionamento del circuito riscaldamento.

Quando nel menu `Tipo esercizio sistema` sono disattivate le funzioni (riscaldamento, ACS), l'impostazione non ha alcun effetto [cap. 3.6.2].

Standby:

- Antigelo attivo
- Riscaldamento spento
- ACS spento

Progr. orario 1 ... 3:

- Antigelo attivo
- Riscaldamento acceso

Livello di temperatura secondo il programma orario selezionato. I programmi orari possono essere impostati al parametro `Progr. riscaldamento`.

- ACS attivo

(Impostazione di fabbrica: `Progr. orario 1`)

Estate:

- Antigelo attivo
- Riscaldamento spento
- ACS attivo

Comfort, Normale, Ridotto:



- Antigelo attivo
- Riscaldamento acceso

Livello di temperatura in base al tipo di esercizio impostato, indipendentemente dal programma orario.

- ACS attivo



⁽¹⁾ Impostazione di fabbrica e campo di regolazione in base al tipo di circuito riscaldamento, vedi istruzioni di montaggio ed esercizio della caldaia a condensazione.

3 Funzionamento

 <p>Progr. riscaldamento</p>	<p>Con il programma di riscaldamento si determina in quali orari della giornata avviene il riscaldamento a temperatura normale, comfort o ridotta.</p> <ul style="list-style-type: none">▪ Progr. orario 1 ... 3 <p>È possibile adattare alle proprie esigenze i programmi orari preimpostati.</p> <p>Modifica del programma orario:</p> <ul style="list-style-type: none">▶ Con la manopola selezionare il programma orario e confermare.✓ Viene visualizzata la barra di tempo.▶ Con la manopola selezionare il/i giorno/i della settimana e confermare.✓ È possibile modificare il programma orario [cap. 8]. <p>Al parametro Temp. setpoint amb. è possibile impostare la temperatura del livello desiderato. Impostare il programma orario desiderato al parametro Tipo esercizio.</p>
 <p>Party/ Pausa risc.</p>	<p>È possibile modificare temporaneamente il livello di temperatura del programma di riscaldamento (max. 23:45 ore). Dopodiché è di nuovo attivo il programma di riscaldamento attuale.</p> <ul style="list-style-type: none">▶ Selezionare e impostare Party/Pausa risc..▶ Impostare il livello desiderato al parametro Temp. setpoint amb..▶ Inserire Inizio e Fine. <p>Quando il parametro è impostato su Spento, il programma di riscaldamento attuale è attivo.</p>
 <p>Temp. setpoint amb.</p>	<p>Temperatura setpoint ambiente per il livello di temperatura selezionato.</p> <ul style="list-style-type: none">▪ Comfort (Impostazione di fabbrica: 22.0 °C)▪ Normale (Impostazione di fabbrica: 21.0 °C)▪ Ridotto (Impostazione di fabbrica: 16.0 °C) <p>È possibile associare i livelli di temperatura a specifici orari della giornata tramite il parametro Progr. riscaldamento.</p>





⁽¹⁾ Impostazione di fabbrica e campo di regolazione in base al tipo di circuito riscaldamento, vedi istruzioni di montaggio ed esercizio della caldaia a condensazione.

3 Funzionamento

 <p>Temp. setpoint mandata</p>	<p>Temperatura di setpoint mandata per il livello di temperatura selezionato.</p> <ul style="list-style-type: none">▪ Comfort⁽¹⁾▪ Normale⁽¹⁾▪ Ridotto⁽¹⁾ <p>È possibile associare i livelli di temperatura a specifici orari della giornata tramite il parametro Progr. riscaldamento.</p> <p>Disponibile solo con variante di regolazione Temp. mandata costante.</p>
 <p>Livello speciale</p>	<p>Determina la temperatura di setpoint mandata livello speciale. Il programma di riscaldamento non è attivo.</p> <p>Con ingresso H1 chiuso la caldaia riscalda alla temperatura di mandata speciale impostata.</p> <p>Disponibile solo se l'ingresso H1 è parametrizzato su Circ. risc. 1: liv. speciale.</p>
 <p>Ferie</p>	<p>Interrompe il programma di riscaldamento per un determinato periodo di tempo (p.e. in caso di assenza per vacanza). Il livello può essere impostato in questo periodo su Ridotto o Antigelo.</p> <ul style="list-style-type: none">▶ Impostare Funzione su Acceso.▶ Impostare Temp. setpoint amb. su Ridotto o Antigelo.▶ Inserire Inizio e Fine. <p>Quando il parametro è impostato su Spento, il programma di riscaldamento attuale è attivo.</p>

⁽¹⁾ Impostazione di fabbrica e campo di regolazione in base al tipo di circuito riscaldamento, vedi istruzioni di montaggio ed esercizio della caldaia a condensazione.

3 Funzionamento

 <p>Curva risc.</p>	<p>Temperatura di setpoint mandata in base alla temperatura esterna [cap. 4.2]</p> <p>La visualizzazione si riferisce alla temperatura setpoint ambiente Normale.</p> <p>È possibile modificare la pendenza della curva riscaldamento e/o spostarla parallelamente.</p> <ul style="list-style-type: none">▪ Pendenza ⁽¹⁾▪ Spostamento parallelo ⁽¹⁾ <p>Regolazione della curva riscaldamento [cap. 4.2]:</p> <ul style="list-style-type: none">▪ Temperatura esterna fredda: modificare la pendenza▪ Temperatura esterna mite: spostare la curva parallelamente <p>Disponibile solo con variante di regolazione Regolazione climatica o Regolazione climatica/ambiente.</p>
 <p>Estate/Inverno</p>	<p>Configurare la commutazione estate/inverno.</p> <p>Acceso (impostazione di fabbrica):</p> <p>Quando la temperatura esterna attenuata (andamento tendenziale) supera la Temp. commutaz. (impostazione di fabbrica: 19 °C), il Tipo Esercizio commuta su Estate.</p> <p>Spento:</p> <p>La modalità di funzionamento impostata rimane attiva indipendentemente dalla temperatura esterna.</p>





⁽¹⁾ Impostazione di fabbrica e campo di regolazione in base al tipo di circuito riscaldamento, vedi istruzioni di montaggio ed esercizio della caldaia a condensazione.

3 Funzionamento

3.6.4 ACS



Per ogni circuito ACS appare un sottomenu distinto.

 <p>Temp. setpoint ACS</p>	<p>Temperatura setpoint ACS per l'esercizio normale e ridotto.</p> <ul style="list-style-type: none">▪ Normale (Impostazione di fabbrica: 50 °C)▪ Ridotto (Impostazione di fabbrica: 40 °C) <p>L'esercizio normale e ridotto possono essere associati a determinati orari mediante il programma orario ACS. Nell'esecuzione C viene visualizzata solamente, per esercizio normale, la temperatura setpoint ACS.</p>
 <p>1x ACS forzato</p>	<p>Con la produzione ACS forzata è possibile coprire un fabbisogno maggiore di ACS (p.e. durante l'esercizio ridotto).</p> <p>Il bollitore ACS viene riscaldato una sola volta alla temperatura setpoint ACS impostata per l'esercizio normale.</p>
 <p>Progr. ACS</p>	<p>Nel menu programma ACS si determina in quali orari il bollitore ACS debba essere riscaldato a temperatura normale o ridotta.</p> <p>Modifica del programma orario:</p> <ul style="list-style-type: none">▶ Con la manopola selezionare il/i giorno/i della settimana e confermare. <p>✓ È possibile modificare il programma orario [cap. 8].</p>
 <p>Progr. ricircolo</p>	<p>Nel menu programma di ricircolo è possibile modificare il programma orario della pompa di ricircolo.</p> <p>Modifica del programma orario:</p> <ul style="list-style-type: none">▶ Con la manopola selezionare il/i giorno/i della settimana e confermare. <p>✓ È possibile modificare il programma orario [cap. 8].</p>
 <p>Tipo esercizio ACS</p>	<p>Disattivare la produzione ACS.</p> <p>Acceso (Impostazione di fabbrica): Produzione ACS attivata.</p> <p>Spento: Produzione ACS disattivata.</p>



3 Funzionamento

3.6.5 Statistica



Statistica







Nel menu *Statistica* vengono visualizzati i valori giornalieri, mensili e annuali relativi all'energia generata.

 Energia WTC totale	Quantità di energia totale generata dalla caldaia a condensazione.
 Energia solare	Resa impianto solare.
 Rit. per raffr. solare	Resa per raffreddamento tramite circuito collettori.

3 Funzionamento

3.6.6 Impostazioni



 <p>Ora</p>	Impostazione dell'ora.
 <p>Data</p>	Impostazione della data.
 <p>Estate</p>	Configurazione della commutazione automatica dell'ora legale e solare. <ul style="list-style-type: none">▪ Acceso (Impostazione di fabbrica)▪ Spento
 <p>WEM-Portal</p>	Attivare accesso al WEM-Portal. Le seguenti informazioni sono importanti per l'accesso e vengono visualizzate qui di seguito: <ul style="list-style-type: none">▪ Numero di serie▪ Codice acc. Configurazione del WEM-Portal, vedi istruzioni di montaggio ed esercizio della caldaia a condensazione.
 <p>Barra luminosa</p>	Disattivazione della barra luminosa della WTC. Acceso (Impostazione di fabbrica): Barra luminosa attivata. Spento: Barra luminosa disattivata.
 <p>Correzione sonda</p>	Sonda esterna Correzione della temperatura attuale esterna. Quando non è possibile posizionare la sonda esterna in modo ottimale oppure quando è necessario compensare un errore di misurazione, è possibile correggere la temperatura esterna misurata. Sonda ambiente Correzione della temperatura attuale ambiente. Quando non è possibile posizionare la sonda ambiente in modo ottimale oppure quando è necessario compensare un errore di misurazione, è possibile correggere la temperatura ambiente misurata.

3 Funzionamento

3.7 Funzione spazzacamino

La funzione serve per la misurazione dei fumi. Durante la funzione spazzacamino la caldaia funziona a carico massimo.

Attivazione della funzione spazzacamino

- ▶ Selezionare l'icona spazzacamino e confermare.
- ✓ Appare il livello Spazzacamino.

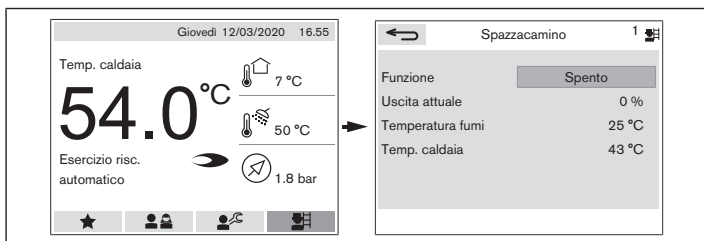

- ▶ Premere la manopola.
- ▶ Impostare **Funzione** su **Acceso** e confermare.
- ✓ La funzione spazzacamino è attiva per 15 minuti.

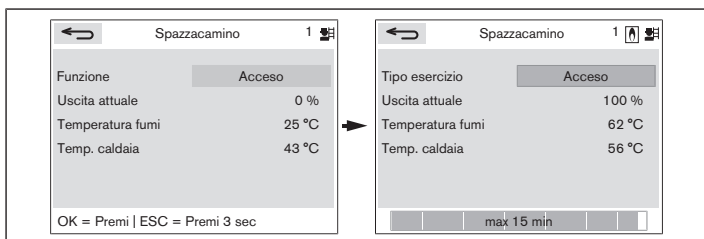

Disattivazione della funzione spazzacamino

- ▶ Selezionare il comando  e confermare.

4 Varianti di regolazione

4.1 Temperatura mandata costante

Per questa regolazione non sono necessarie né sonde né termostati supplementari.



La temperatura di mandata viene regolata sulla temperatura di setpoint mandata impostata del Livello utente impostato [cap. 3.6.3]. La protezione antigelo ambiente e l'ottimizzazione di marcia non sono attive.

4.2 Regolazione climatica

La temperatura di mandata del circuito riscaldamento viene regolata in base alla temperatura esterna.

Per una regolazione in funzione della temperatura esterna, è necessaria una sonda esterna.

L'attuale temperatura di setpoint mandata viene calcolata in base a:

- Temperatura esterna,
- Curva riscaldamento:
 - Pendenza ,
 - Spostamento parallelo ,
- Temperatura setpoint ambiente.

Per raggiungere la temperatura nominale ambiente desiderata con temperature esterne basse, è necessaria una maggiore temperatura di mandata. La pendenza stabilisce quanto la variazione della temperatura esterna incide sulla temperatura di mandata e adatta la curva di riscaldamento all'edificio.

Mediante lo spostamento parallelo è possibile spostare verticalmente la curva riscaldamento.

	Temperatura ambiente troppo bassa	Temperatura ambiente troppo alta
Temperatura esterna fredda	▶ Aumentare la pendenza.	▶ Ridurre la pendenza.
Temperatura esterna mite	▶ Aumentare la temperatura setpoint ambiente. – oppure – Aumentare lo spostamento parallelo.	▶ Ridurre la temperatura setpoint ambiente. – oppure – Ridurre lo spostamento parallelo.

La curva riscaldamento e la temperatura setpoint ambiente possono essere impostate dall'utente [cap. 3.6.3].

4 Varianti di regolazione

4.3 Regolazione ambiente

La temperatura di mandata del circuito riscaldamento viene regolata in base alla temperatura ambiente.

Per la regolazione ambiente sono necessari un'unità di comando ambiente o una sonda ambiente.

L'attuale temperatura di setpoint mandata viene calcolata in base a:

- Temperatura setpoint ambiente,
- Temperatura attuale ambiente,
- Influsso sonda ambiente.

La temperatura setpoint ambiente può essere impostata nel Livello utente [cap. 3.6.3].

L'influsso sonda ambiente può essere impostato nel Livello tecnico.



4 Varianti di regolazione

4.4 Regolazione climatica/ambiente

La temperatura di mandata del circuito riscaldamento viene regolata in base alla temperatura esterna e alla temperatura ambiente.

Per la regolazione climatica e la regolazione ambiente sono necessari una sonda esterna e un'unità di comando ambiente o una sonda ambiente.

L'attuale temperatura di setpoint mandata viene calcolata in base a:

- Temperatura esterna,
- Curva riscaldamento:
 - Pendenza ,
 - Spostamento parallelo ,
- Temperatura setpoint ambiente,
- Temperatura attuale ambiente,
- Influsso sonda ambiente.

La curva riscaldamento e la temperatura setpoint ambiente possono essere impostate dall'utente [cap. 3.6.3].

L'influsso sonda ambiente può essere impostato nel Livello tecnico.

5 Manutenzione

5 Manutenzione

Una regolare manutenzione risparmia energia e protegge l'ambiente. La manutenzione può essere eseguita solamente da personale specializzato qualificato. È consigliabile eseguire la manutenzione dell'impianto di combustione una volta all'anno. In base alle condizioni di utilizzo dell'impianto possono essere necessarie anche più manutenzioni.



Weishaupt consiglia di stipulare un contratto di manutenzione per assicurare una regolare verifica.

5.1 Pressione impianto

Verifica della pressione dell'impianto

È consigliabile controllare regolarmente la pressione dell'impianto. La pressione dell'impianto dovrebbe normalmente essere compreso tra 1,0 ... 2,0 bar.

- Rilevare la pressione dell'impianto ① dal display.

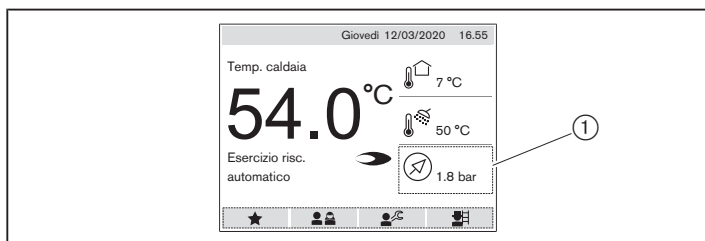

Reintegro dell'acqua di riscaldamento



AVVISO

Impurità nell'acqua di rete

Il riempimento senza disconnettore idraulico può causare impurità nell'impianto. Secondo normativa EN 1717 non è consentito un collegamento diretto tra acqua di rete e acqua di riscaldamento.

- Riempire con acqua di riscaldamento tramite il disconnettore idraulico.



AVVISO

Danni all'apparecchio a causa di acqua di riempimento inadeguata

Corrosioni e sedimenti possono danneggiare l'impianto.

- Rispettare i requisiti per l'acqua di riscaldamento e attenersi alle disposizioni locali della UNI 8065/2019.

Se la pressione dell'impianto è troppo bassa, è necessario reintegrare con acqua di rete.

Occorre informarsi presso l'installatore:

- quali sono i requisiti per l'acqua di rete,
- come effettuare il reintegro,
- cosa è necessario osservare.

6 Provvedimenti in caso di blocco

6 Provvedimenti in caso di blocco

- ▶ Controllare che sussistano le premesse per il funzionamento:
 - Tensione di alimentazione presente.
 - Organo di sicurezza intervenuto.
 - Unità di comando caldaia o unità di comando ambiente impostati in modo corretto.

L'unità di comando riconosce funzionamenti irregolari dell'impianto mostrandoli sul display.

Sono possibili i seguenti stati:

- Avvertenza,
- Errore

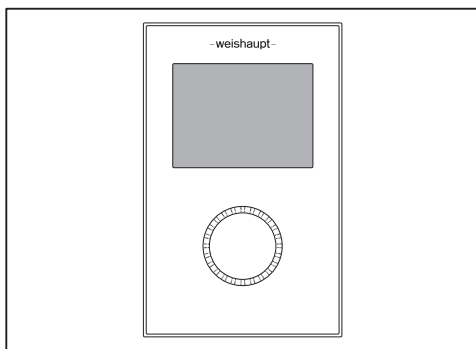

Avvertenza

In presenza di un'avvertenza l'impianto non va in blocco. La segnalazione si disattiva in modo automatico non appena la causa che l'ha provocata non è più presente.

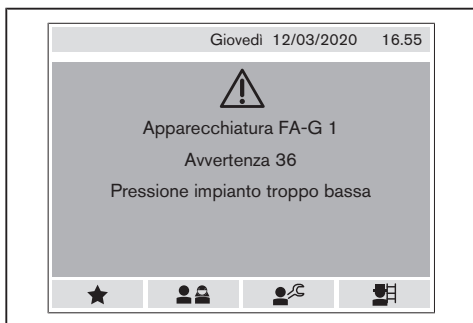

Se un'avvertenza compare più volte, l'impianto deve essere controllato da personale tecnico qualificato.

- ▶ Leggere e annotare l'avvertenza.
- ▶ Contattare il responsabile dell'impianto.

6 Provvedimenti in caso di blocco

Errore

Durante un errore l'impianto va in blocco, cioè quando la sicurezza di funzionamento non è più garantita.

Quando l'impianto è in blocco sul display appare l'icona Sblocco.

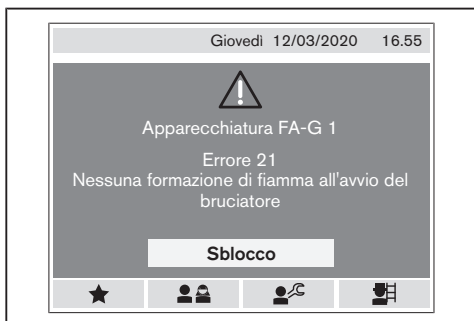

Gli errori possono essere rimossi solamente da personale qualificato.

- ▶ Leggere e annotare l'errore.
- ▶ Contattare il responsabile dell'impianto.

Sblocco



AVVISO

Danni causati da eliminazione guasto eseguito in modo inappropriato

L'eliminazione guasti eseguita in modo non appropriato può comportare danni materiali o ferite gravi.

- ▶ Non effettuare più di 2 sblocchi consecutivi.
- ▶ Le cause di blocco possono venire eliminate solamente da personale qualificato.

-
- ▶ Selezionare Sblocco e confermare.
 - ✓ L'impianto è sbloccato.

7 Terminologia

7 Terminologia

Tipo di esercizio

Con il tipo di esercizio si stabilisce la modalità di funzionamento della caldaia, cioè se deve riscaldare gli ambienti o produrre ACS. Per il riscaldamento ambienti è possibile scegliere un livello di temperatura (Comfort, Normale o Ridotto) oppure un programma orario con differenti livelli di temperatura.

Programma di riscaldamento (programma orario settimanale)

Commutazione in funzione dell'orario impostato del livello di temperatura desiderato (Comfort, Normale e Ridotto).

Comfort

Livello di temperatura aumentato, p.e. di giorno con persone presenti.

Normale

Livello di temperatura normale, p.e. di giorno con persone presenti.

Ridotto

Livello di temperatura ridotto, p.e. di notte o in assenza di persone.

Temperatura setpoint ambiente

Temperatura che si stabilisce per un ambiente.

Temperatura di setpoint mandata

Temperatura stabilita per la mandata del circuito riscaldamento.

Curva riscaldamento

In base alla temperatura esterna, la curva riscaldamento determina la temperatura di mandata del circuito riscaldamento.

Minore è la temperatura esterna, maggiore è la temperatura di mandata del circuito riscaldamento.

Commutazione estate/inverno

In base alla temperatura esterna il riscaldamento viene acceso o spento. La produzione ACS rimane in funzione.

Temperatura setpoint ACS

Temperatura desiderata per l'acqua calda sanitaria.

Programma ACS settimanale

Commutazione oraria del livello di temperatura desiderato (Normale e Ridotto) in base a orari impostabili.

Programma di ricircolo

Inserimento della pompa di ricircolo in base al programma orario impostato.

7 Terminologia

Pompa di ricircolo

Pompa che trasporta l'acqua all'interno di un circuito ad anello tra bollitore ACS e punto di prelievo (p.e. rubinetto). In questo modo l'ACS è subito disponibile al punto di prelievo.

Circuito riscaldamento

Circuito chiuso tra caldaia a condensazione e radiatore o riscaldamento a pavimento, per la fornitura di calore negli ambienti.

Acqua di riscaldamento

Acqua per il trasporto del calore all'interno dell'impianto di riscaldamento.

Acqua sanitaria

Acqua adatta al consumo e ad uso alimentare.

Pompa di circolazione

Pompa che trasporta l'acqua verso i radiatori, verso il riscaldamento a pavimento o verso il bollitore.

Temperatura di mandata

Temperatura attuale dell'acqua di riscaldamento che passa attraverso i radiatori o il riscaldamento a pavimento.

Temperatura di ritorno

Temperatura attuale dell'acqua di riscaldamento che ritorna in caldaia dopo essere passata dai radiatori o dal riscaldamento a pavimento.

Pressione dell'impianto

Pressione dell'acqua di riscaldamento nell'impianto.

Regolazione climatica

La temperatura di mandata del circuito riscaldamento viene regolata in base alla temperatura esterna.

Regolazione ambiente

La temperatura di mandata del circuito riscaldamento viene regolata in base alla temperatura ambiente.

Regolazione climatica/ambiente

La temperatura di mandata del circuito riscaldamento viene regolata in base alla temperatura esterna e alla temperatura ambiente.

Umidità ambiente

Contenuto di vapore acqueo in una stanza.

Nelle abitazioni il tasso di umidità ottimale è tra 40 ... 60 %.

8 Modifica del programma orario

8 Modifica del programma orario

- ▶ Con la manopola selezionare il/i giorno/i della settimana e confermare.
- ✓ È possibile modificare il programma orario.

Modifica giorno

È possibile rimuovere o associare giorni al ciclo selezionato.

Esempio

Lunedì acceso:

Lunedì viene associato al ciclo.

Lunedì spento:

Lunedì viene rimosso dal ciclo diventando un ciclo nuovo.

Modifica orario

È possibile modificare l'orario di inizio e di fine dalla fascia di tempo selezionata.

Modifica Livello

È possibile modificare il livello di temperatura delle singole fasce di tempo.

Nuova fascia di tempo

È possibile aggiungere al ciclo selezionato una nuova fascia di tempo.

9 Risparmio energetico

9 Risparmio energetico

Grazie ad un utilizzo consapevole dell'impianto di riscaldamento, è possibile limitare notevolmente il consumo di energia elettrica e ridurre la spesa per il riscaldamento.

Riscaldamento

- Ridurre la temperatura ambiente.
Ogni grado in meno abbassa il consumo energetico del 6% ca.
- Riscaldare gli ambienti in base al loro utilizzo.
Se alcune stanze non vengono utilizzate per diverso tempo, ridurre la temperatura ambiente.
Durante l'assenza o di notte riscaldare a temperatura ridotta.
- Evitare il raffreddamento dei locali.
In locali non utilizzati, non far scendere la temperatura sotto i 15°C.
- Tenere le porte chiuse.
Tenere chiuse le porte tra ambienti riscaldati a temperature differenti.
- Tenere liberi i radiatori.
Non coprire i radiatori con armadi o tendaggi.

Arieggiare

- Spalancare per breve tempo finestre e porte.
Aprire completamente le finestre per breve tempo. Non arieggiare di continuo con la finestra aperta a ribalta.
- Abbassare la temperatura al termostato.
Durante lo sfiato chiudere la valvola termostatica al radiatore o abbassare la temperatura al termostato ambiente.

ACS

- Ridurre la temperatura dell'ACS.
Impostare la temperatura di setpoint ACS al minimo indispensabile.
- Impostare la pompa di ricircolo tramite programma orario.
Impostare il funzionamento della pompa di ricircolo con un programma orario, in modo tale che la pompa sia in funzione solamente quando effettivamente c'è fabbisogno di acqua calda.

Manutenzione

- Rispettare gli intervalli di manutenzione.
Una regolare manutenzione dell'impianto risparmia energia e protegge l'ambiente.

10 Note

10 Note

11 Indice analitico

A	
Accesso al portale	21
Acqua di riscaldamento	27, 31
Acqua sanitaria	31
Arieggiare	33
Automatico	14
Avvertenza	28
Avvertenza per la manutenzione	9
B	
Barra luminosa	6, 21
Blocco	29
C	
Caricamento ACS	19
Circuito riscaldamento	31
Codice di accesso	21
Codice errore	28, 29
Comfort	30
Commutazione estate/inverno	18, 30
Consumo energetico	33
Contratto di manutenzione	26
Curva caratteristica di riscaldamento	18
Curva climatica di riscaldamento	23, 25
Curva riscaldamento	18, 23, 25, 30
D	
Data	21
Disconnettore idraulico	27
Display	7, 8
E	
Errore	29
Estate	14
F	
Fascia di tempo	32
Ferie	17
G	
Generazione del calore	20
Guida climatica	23
I	
Indicazione di esercizio	6
Influsso sonda ambiente	24, 25
Info	12
Intervallo di manutenzione	26

11 Indice analitico

L

Livelli	8
Livello utente	11

M

Manopola	7
Manutenzione.....	9, 26, 33

N

Normale.....	30
Numero di serie	21

O

Odore di fumi.....	4
Odore di gas.....	4
Ora legale	21
Orario.....	21

P

Pannello di comando.....	7
Party	16
Pausa riscaldamento	16
Pendenza	18, 23, 25
Pompa di circolazione.....	31
Pompa di ricircolo	31
Portale	8, 21
Portale WEB.....	21
Portata ACS.....	12
Potenzialità	12
Potenzialità collettore.....	12
Potenzialità ventilatore	12
Preferiti	10
Pressione dell'impianto.....	12, 27, 31
Produzione ACS	19
Produzione ACS forzata.....	19
Programma ACS.....	19
Programma ACS settimanale.....	30
Programma di ricircolo.....	19, 30
Programma di riscaldamento	16, 30
Programma orario	16, 19, 30, 32

Q

Quantità di prelievo	12
----------------------------	----

R

Regolazione ambiente.....	24, 31
Regolazione climatica	31
Regolazione climatica/ambiente.....	31
Regolazione in funzione della temp. ambiente	25

11 Indice analitico

Regolazione temperatura di mandata.....	23
Ricircolo	12
Ridotto	30
Risparmio energetico	33

S

Sblocco	29
Schermata iniziale	8
Simboli.....	8
Spazzacamino.....	22
Spostamento parallelo	23, 25
Standby	14
Statistica	20
Stato di esercizio	6

T

Temperatura ACS.....	12, 19
Temperatura ambiente	12
Temperatura bollitore	13
Temperatura collettore.....	13
Temperatura compensatore	13
Temperatura di mandata	12, 31
Temperatura di mandata circuito riscaldamento.....	12
Temperatura di ritorno	31
Temperatura di ritorno ricircolo.....	12
Temperatura di setpoint mandata	17, 30
Temperatura esterna	12
Temperatura scambiatore di calore a piastre	13
Temperatura serbatoio polmone	13
Temperatura setpoint ACS.....	19, 30
Temperatura setpoint ambiente.....	16, 23, 24, 25, 30
Temperatura uscita ACS.....	12
Tipo di esercizio	15, 30
Tipo di esercizio sistema.....	14
Tipo Esercizio.....	14

U

Umidità ambiente	12, 31
Unità di comando	7

W

WEM-Portal	8, 21
------------------	-------

Max Weishaupt GmbH · 88475 Schwendi

Weishaupt nelle vicinanze?

Potete trovare gli indirizzi, numeri di telefono ecc. sul nostro sito

www.weishaupt.it

Possibili modifiche. Riproduzione vietata.