

# Unical<sup>®</sup>

## ***ALKON CARGO 35***

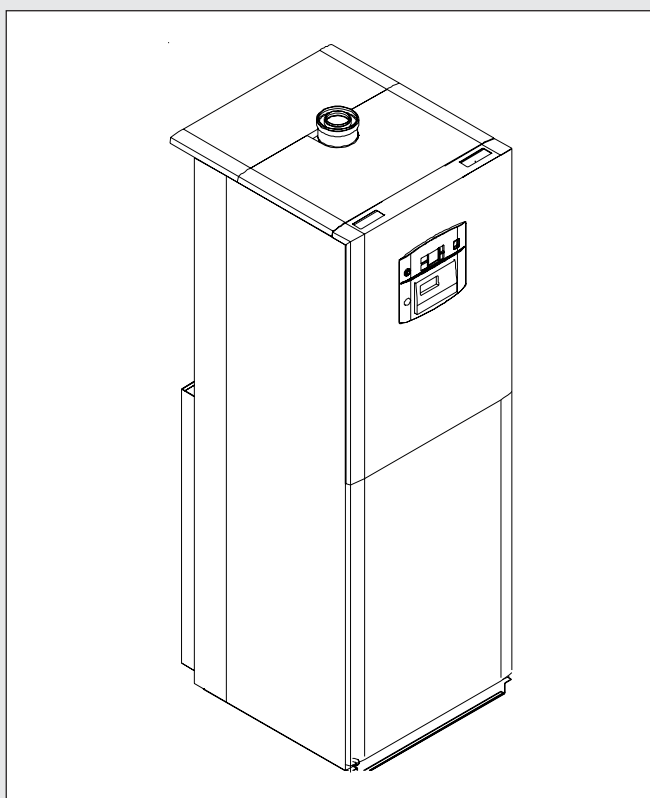

## **ISTRUZIONI D'USO PER L'UTENTE**

## INDICE

1	Simbologia utilizzata nel manuale .....	2
2	Uso conforme dell'apparecchio .....	2
3	Trattamento dell'acqua .....	2
4	Informazioni da fornire all'utente .....	3
5	Avvertenze per la sicurezza .....	3
6	Istruzioni per l'uso .....	4
6.1	Pannello di comando .....	4
6.2	Controllo dei parametri di esercizio .....	8
6.3	Controlli prima della messa in funzione .....	8
6.4	Funzionamento .....	9
	Produzione acqua calda sanitaria .....	9
	Modalità riscaldamento .....	9
	Modalità antigelo .....	9
6.5	Messa fuori servizio .....	10
6.6	Eliminazione delle anomalie .....	10
6.7	Richiesta di manutenzione .....	10
7	Istruzioni per l'uso con centralina di termoregolazione E8 .....	11
7.1	Selezione modalità di funzionamento .....	11
7.2	Impostazione generalità .....	11
7.3	Impostazione dati utente .....	13

## 1 - SIMBOLOGIA UTILIZZATA NEL MANUALE

Nella lettura di questo manuale, particolare attenzione deve essere posta alle parti contrassegnate dai simboli rappresentati:



**PERICOLO!**  
Grave pericolo per l'incolumità e la vita



**ATTENZIONE!**  
Possibile situazione pericolosa per il prodotto e l'ambiente



**NOTA!**  
Suggerimenti per l'utenza

## 2 - USO CONFORME DELL'APPARECCHIO



L'apparecchio ALKON CARGO è stato costruito sulla base del livello attuale della tecnica e delle riconosciute regole tecniche di sicurezza.

Ciò nonostante, in seguito ad un utilizzo improprio, potrebbero insorgere pericoli per l'incolumità e la vita dell'utente o di altre persone ovvero danni all'apparecchio oppure ad altri oggetti.

L'apparecchio è previsto per il funzionamento in impianti di riscaldamento, a circolazione d'acqua calda, e di produzione di acqua calda sanitaria.

Qualsiasi utilizzo diverso viene considerato quale improprio.

Per qualsiasi danno risultante da un utilizzo improprio UNICAL non si assume alcuna responsabilità; in tal caso il rischio è completamente a carico dell'utente.

Un utilizzo secondo gli scopi previsti prevede anche che ci si attenga scrupolosamente alle istruzioni del presente manuale.

## 3 - TRATTAMENTO DELL'ACQUA



- La durezza dell'acqua di alimentazione condiziona la frequenza della pulizia dello scambiatore acqua sanitaria.
- In presenza di acqua con durezza superiore ai 15°f si consiglia l'utilizzo di dispositivi anticalcare, la cui scelta deve avvenire in base alle caratteristiche dell'acqua.
- Al fine di migliorare la resistenza alle incrostazioni si consiglia di regolare l'acqua sanitaria ad una temperatura molto vicina a quella di effettivo utilizzo.
- L'adozione di un termostato ambiente modulante diminuisce il pericolo di incrostazioni
- Si consiglia la verifica della pulizia dello scambiatore acqua sanitaria alla fine del primo anno e successivamente, in base allo stato di incrostazione rilevato, tale periodo può essere esteso a due anni.

## 4 - INFORMAZIONI DA FORNIRE ALL'UTENTE (A CURA DELL'INSTALLATORE)



L'utente deve essere istruito sull'utilizzo e sul funzionamento del proprio impianto di riscaldamento; in particolare:

- Consegnare all'utente le presenti istruzioni, nonché gli altri documenti relativi all'apparecchio inseriti nella busta contenuta nell'imballo. **L'utente deve custodire tale documentazione in modo da poterla avere a disposizione per ogni ulteriore consultazione.**
- Informare l'utente sull'importanza delle bocchette di areazione e del sistema di scarico fumi, evidenziandone l'indispensabilità e l'assoluto divieto di modifica.
- Informare l'utente riguardo al controllo della pressione dell'acqua dell'impianto nonché sulle operazioni per il ripristino della stessa.
- Informare l'utente riguardo la regolazione corretta di temperature, centraline/termostati e radiatori per risparmiare energia.
- Ricordare che, nel rispetto delle norme vigenti, il controllo e la manutenzione dell'apparecchio devono essere eseguiti conformemente alle prescrizioni e con le periodicità indicate dal fabbricante.
- Se l'apparecchio dovesse essere venduto o trasferito ad un altro proprietario o se si dovesse traslocare e lasciare l'apparecchio, assicurarsi sempre che il libretto accompagni l'apparecchio in modo che possa essere consultato dal nuovo proprietario e/o dall'installatore.

**Nel caso di danni a persone, animali e cose derivanti dalla mancata osservanza delle istruzioni contenute nel presente manuale il costruttore non può essere considerato responsabile.**

## 5 - AVVERTENZE PER LA SICUREZZA



### ATTENZIONE!

L'installazione, la regolazione e la manutenzione dell'apparecchio deve essere eseguita da un personale professionalmente abilitato, in conformità alle norme e disposizioni vigenti, poiché un'errata installazione può causare danni a persone, animali e cose, nei confronti dei quali il costruttore non può essere considerato responsabile.



### PERICOLO!

**Non tentare MAI di eseguire lavori di manutenzione o riparazioni della caldaia di propria iniziativa. Qualsiasi intervento deve essere eseguito da personale professionalmente abilitato; si raccomanda la stipula di un contratto di manutenzione.**

**Una manutenzione carente o irregolare può compromettere la sicurezza operativa dell'apparecchio e provocare danni a persone, animali e cose per i quali il costruttore non può essere considerato responsabile.**



### Modifiche alle parti collegate all'apparecchio

Non effettuare modifiche ai seguenti elementi:

- alla caldaia
- alle linee di alimentazione gas, aria, acqua e corrente elettrica
- al condotto fumi, alla valvola di sicurezza e alla sua tubazione di scarico
- agli elementi costruttivi che influiscono sulla sicurezza operativa dell'apparecchio



### Odore di gas

Qualora venisse avvertito odore di gas attenersi alle seguenti indicazioni di sicurezza:

- non azionare interruttori elettrici
- non fumare
- non far uso del telefono
- chiudere il rubinetto d'intercettazione del gas
- aerare l'ambiente dove è avvenuta la fuga di gas
- informare la società di erogazione gas oppure una ditta specializzata.



### Sostanze esplosive e facilmente infiammabili

Non utilizzare o depositare materiali esplosivi o facilmente infiammabili (ad es. benzina, vernici, carta) nel locale dove è installato l'apparecchio.

# Istruzioni d'uso per l'Utente

## 6 - ISTRUZIONI PER L'USO

### 6.1 - PANNELLO DI COMANDO

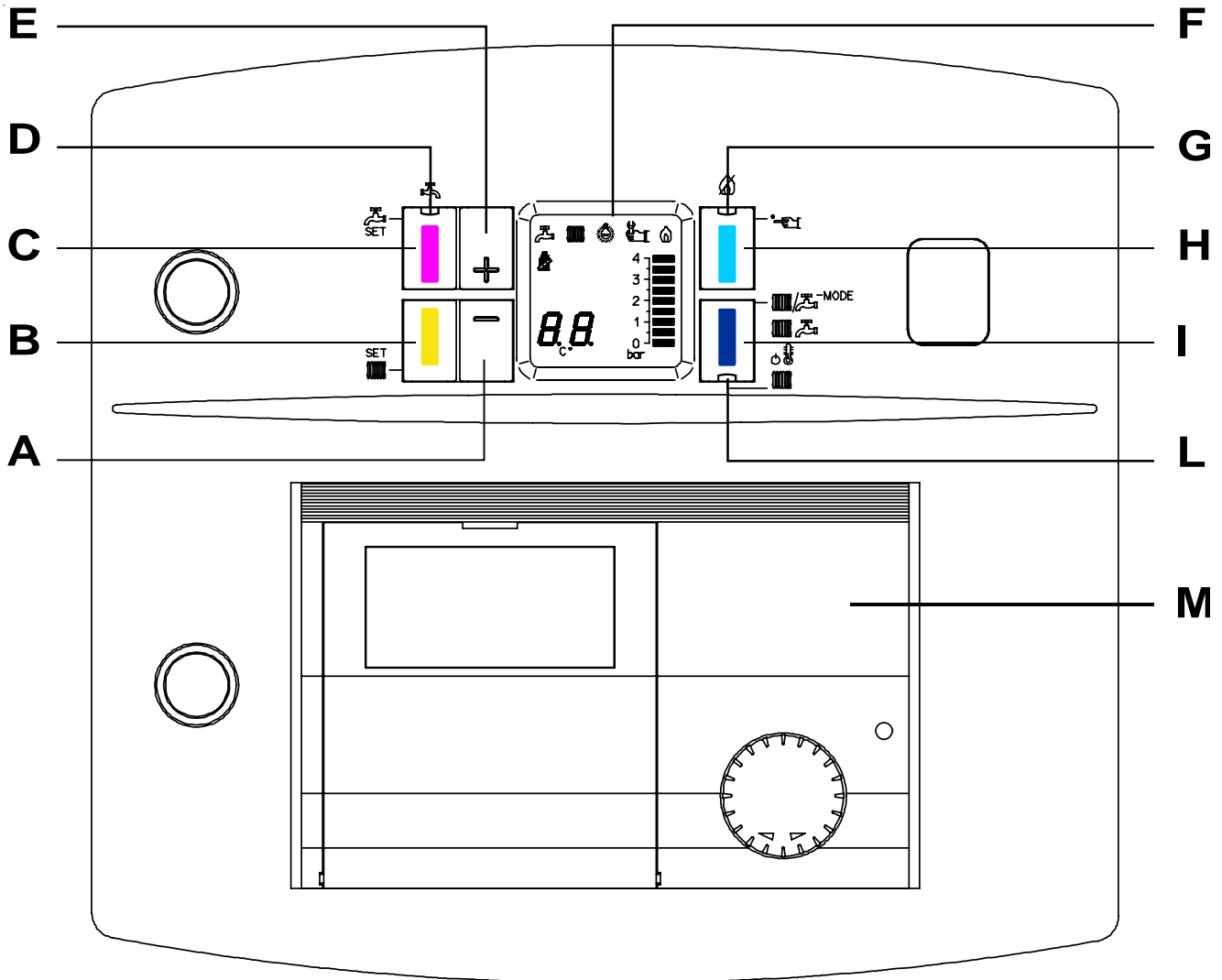

- A = Tasto diminuzione valore temperatura
- B = Tasto regolazione temperatura riscaldamento
- C = Tasto regolazione temperatura sanitario
- D = Lampada di funzionamento modalità sanitario
- E = Tasto aumento valore temperatura
- F = Display
- G = Lampada segnalazione di blocco
- H = Tasto di sblocco/taratura
- I = Tasto selezione modalità di funzionamento:  
Antigelo/Riscaldam./Sanitario/Riscaldam.+Sanitario
- L = Led di funzionamento modalità riscaldamento
- M = Centralina di termoregolazione E8
- N = Led attivazione funzione "taratura"
- O = Led attivazione richiesta sanitario
- P = Led attivazione richiesta riscaldamento
- Q = Led segnalazione presenza tensione
- R = Led segnalazione di guasto
- S = Led segnalazione bruciatore in funzione
- T = Manometro digitale
- U = Termometro digitale/Visualizzatore codice di errore/  
Segnalazione richiesta manutenzione

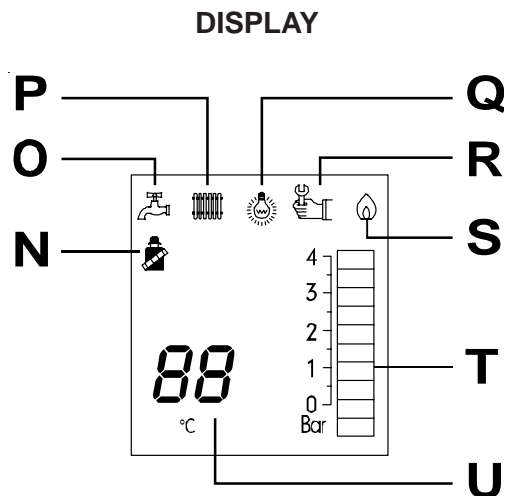

## Tasto selezione modalità di funzionamento

Per mezzo di questo tasto è possibile scegliere il modo di funzionamento: Ogni pressione di questo tasto seleziona il modo di funzionamento della caldaia secondo la seguente sequenza:

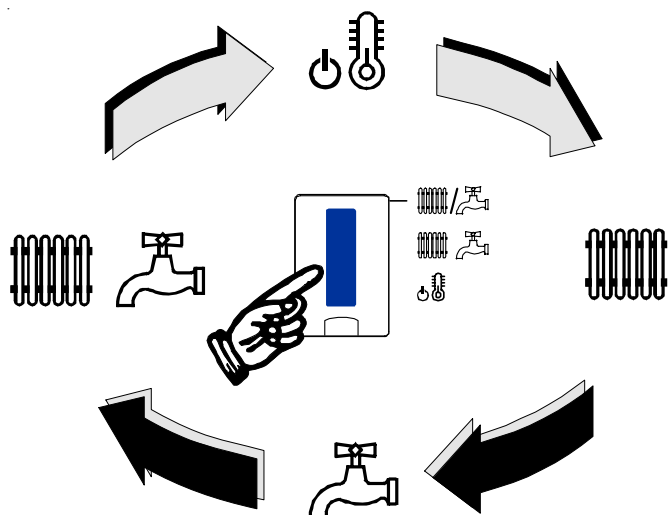

**- Solo riscaldamento:**  
in questa modalità la caldaia si predispose a funzionare solo per il riscaldamento dell'impianto. In questa modalità il led "L" è acceso

**- Solo sanitario (Modo Estate):**  
in questa modalità la caldaia si predispose a funzionare solo per la produzione di acqua calda sanitaria. In questa modalità il led "D" è acceso

**- Sanitario + Riscaldamento (Modo Inverno):**  
in questa modalità la caldaia si predispose a funzionare sia per la produzione di acqua calda sanitaria che per il riscaldamento. In questa modalità sia il led "D" che il led "L" sono accesi.

**- Solo antigelo:**  
in questa modalità viene attivata la protezione antigelo. In questa modalità sia il led "D" che il led "L" sono spenti.

## Tasto visualizzazione/regolazione temperatura circuito riscaldamento

Mantenendo premuto il seguente tasto, viene visualizzata sul display "U", la temperatura di lavoro impostata del circuito di riscaldamento.

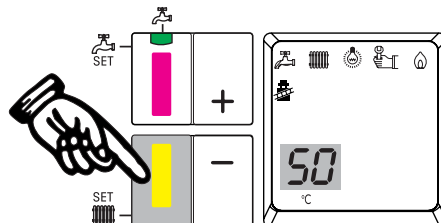

## Tasto visualizzazione/regolazione temperatura sanitario

Mantenendo premuto il seguente tasto, viene visualizzata sul display "U", la temperatura di lavoro impostata del sanitario.

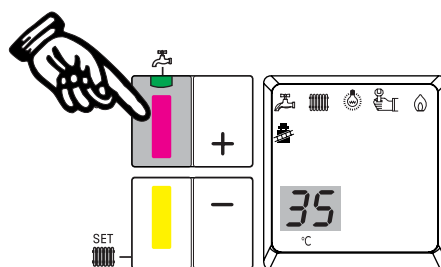

## Tasti regolazione temperatura

Premendo sui seguenti tasti è possibile aumentare (tasto "+") o diminuire (tasto "-") la temperatura riscaldamento o acqua sanitaria.

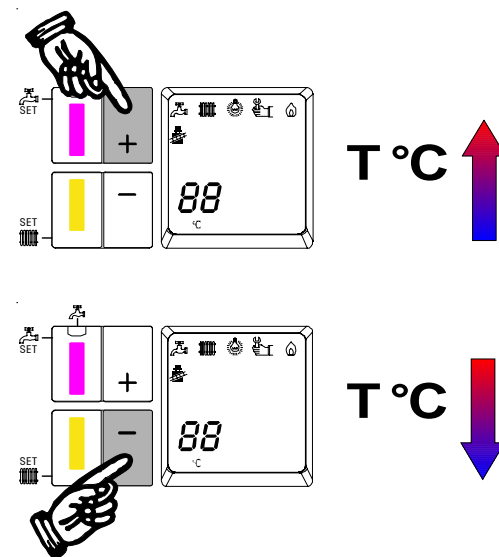

## Istruzioni d'uso per l'Utente

### Regolazione temperatura riscaldamento

La regolazione della temperatura riscaldamento si esegue mantenendo premuto il tasto GIALLO "B" e contemporaneamente premendo sul tasto "+" per aumentare

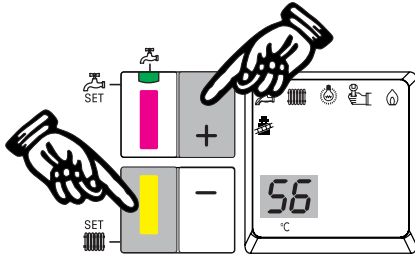

e sul tasto "-" per diminuire.

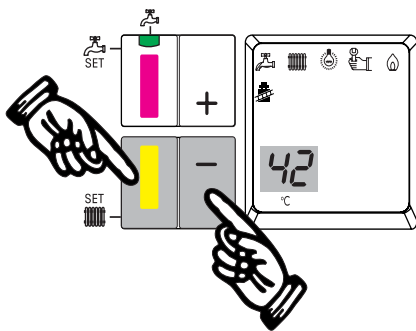

Il valore di temperatura impostato viene visualizzato sul display "U".

La regolazione della temperatura è compresa tra un valore minimo di 30°C e un valore massimo di 85°C.

### Regolazione temperatura sanitario

La regolazione della temperatura di prelievo dell'acqua per uso sanitario si esegue mantenendo premuto il tasto VIOLA "C" e contemporaneamente premendo sul tasto "+" per aumentare

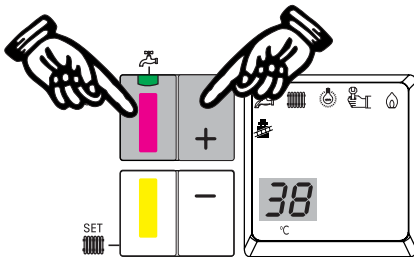

e sul tasto "-" per diminuire.

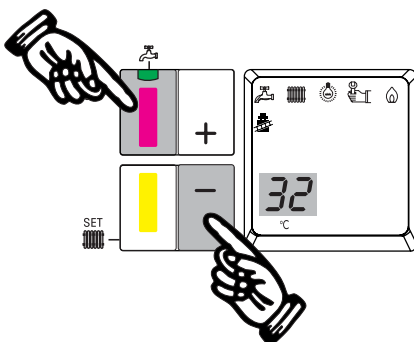

Il valore impostato viene visualizzato sul display "U".

La regolazione della temperatura è compresa tra un valore minimo di 35°C e un valore massimo di 60°C.

### Tasto di sblocco/Visualizzazione codice guasto

Questo tasto ha una duplice funzione:

- riattivare il corretto funzionamento della caldaia dopo l'intervento del dispositivo di blocco (lampada rossa "G" Accesa)

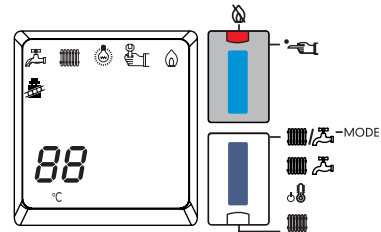

**Dopo 3 interventi del dispositivo di blocco della caldaia, non tentare di ripristinare il funzionamento della caldaia di propria iniziativa. Rivolgersi ad un Centro di Assistenza Autorizzato.**

- visualizzare sul display, al posto della temperatura "U", il codice di errore della caldaia dopo l'accensione della lampada segnalazione di guasto "R".

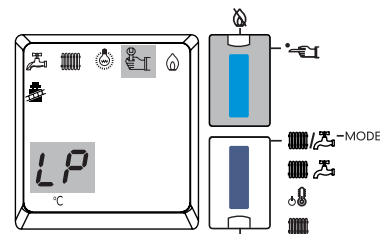

### Termometro/Visualizzatore codice di errore

Consente di visualizzare:

- Temperatura dell'acqua sanitaria (durante la fase prelievo)
- Temperatura circuito di riscaldamento (durante il funzionamento in riscaldamento)
- Temperatura impostata sanitario (premendo il tasto VIOLA "C")
- Temperatura impostata circuito di riscaldamento (premendo il tasto GIALLO "B")
- Codice di errore (premendo il tasto AZZURRO "H").

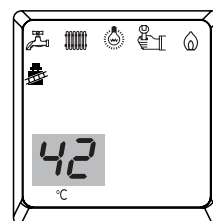

## Led funzione "taratura"



**ATTENZIONE !**  
**Funzione riservata esclusivamente ai Centri di Assistenza Autorizzati.**  
**L'utente NON è autorizzato all'attivazione della funzione di seguito descritta.**

Questo led "N" si accende quando viene attivata, a cura di personale professionalmente qualificato, la funzione "taratura"; ovvero la caldaia funziona forzatamente alla massima potenza (o alla minima) in modo tale da consentire le operazioni di regolazione e l'analisi di combustione.

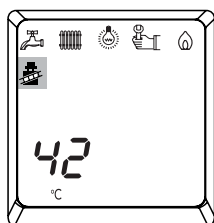

## Led funzionamento in modo sanitario

Il led "O" si illumina quando c'è una richiesta di sanitario.

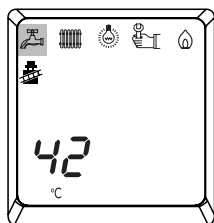

## Led funzionamento in modo riscaldamento

Il led "P" si illumina quando c'è una richiesta di riscaldamento.

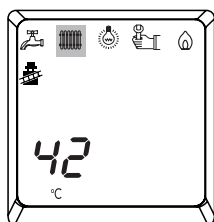

## Led presenza tensione

Il led "Q" si illumina quando la caldaia è alimentata elettricamente.

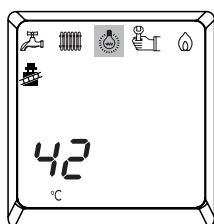

## Led segnalazione guasto

Il led "R" si illumina sul video display quando la caldaia rileva una anomalia nel funzionamento o è bloccata per un guasto permanente.

Il codice che identifica la causa viene visualizzato al posto dei gradi centigradi premendo sul tasto di sblocco AZZURRO "H" (per l'elenco dei guasti vedere cap. 5 - "codici di errore" del manuale di istruzioni per l'installatore e il manutentore).

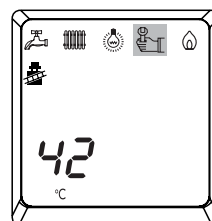

## Led bruciatore in funzione

Il led "S" segnala che il bruciatore è in funzione, sia in richiesta di riscaldamento che di produzione acqua calda sanitaria.

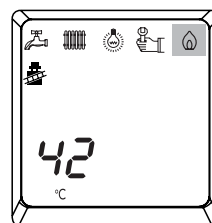

## Manometro digitale

Visualizza la pressione dell'acqua all'interno del circuito di riscaldamento; il valore di tale pressione non deve essere inferiore a 0,8/1 bar (a freddo).

Se la pressione dovesse essere inferiore a 0,8/1 bar è necessario provvedere al ripristino del corretto valore agendo sul rubinetto di carico impianto. Questa operazione deve essere eseguita a freddo.

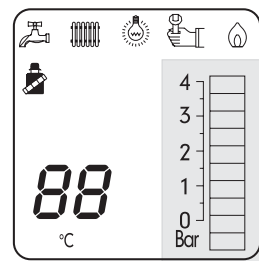

## Esempio lettura:

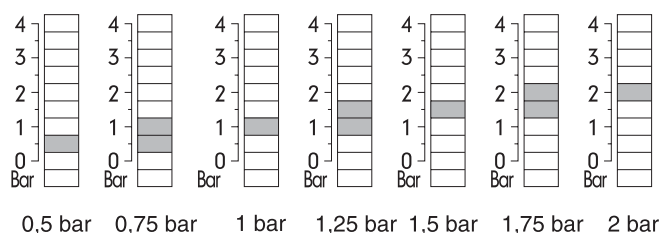

## Istruzioni d'uso per l'Utente

### Led di blocco

La funzione di questo led "G" è di segnalare l'intervento del dispositivo di messa in sicurezza del bruciatore, dovuto a:

- presenza di aria nella tubazione (nel caso di impianto nuovo o dopo lungo periodo di inattività).
- mancanza di gas.

In tal caso, nel quale non si avrà nessuna accensione del bruciatore sarà necessario verificare che il rubinetto del gas sia aperto.

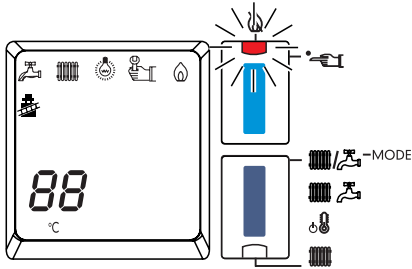

Dopo 3 interventi del dispositivo di blocco della caldaia, non tentare di ripristinare il funzionamento della caldaia di propria iniziativa. Rivolgersi ad un Centro di Assistenza Autorizzato.

## 6.2 - CONTROLLO DEI PARAMETRI DI ESERCIZIO

### Temperatura circuito sanitario

Premendo il tasto **VIOLA** nel pannello di comando è possibile controllare il valore della **Temperatura memorizzata sul circuito sanitario** (valore compreso tra 35° e 60°).

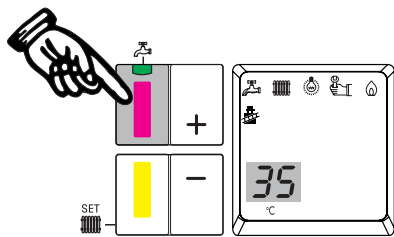

### Temperatura circuito riscaldamento

Premendo il tasto **GIALLO** nel pannello di comando è possibile controllare il valore della **Temperatura impostata circuito di riscaldamento** (valore compreso tra 30° e 85°).

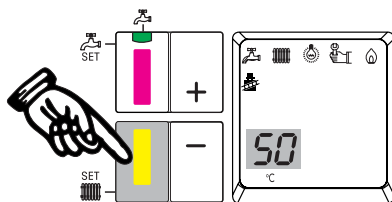

### Codice di errore

All'accensione della spia segnalazione di guasto "U" sul display premendo il tasto **AZZURRO** nel pannello di comando è possibile controllare il **Codice di errore** (per l'elenco dei guasti vedere cap. 5 - "codici di errore" del manuale di istruzioni per l'installatore e il manutentore).

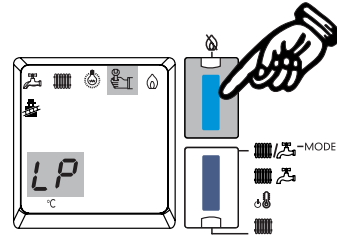

### Pressione circuito riscaldamento

Premendo contemporaneamente i tasti **GIALLO** e **VIOLA** nel pannello di comando è possibile controllare il valore della **Pressione dell'acqua all'interno del circuito di riscaldamento**

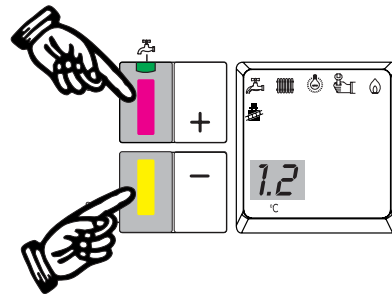

## 6.3 - CONTROLLI PRIMA DELLA MESSA IN FUNZIONE

Prima della messa in funzione dell'apparecchio è consigliabile:

- Verificare che il rubinetto di intercettazione del gas a monte della caldaia sia aperto.
- Verificare che le eventuali valvole di intercettazione, per la manutenzione, sulla mandata e sul ritorno siano aperte.
- Verificare che l'eventuale valvola di intercettazione, per la manutenzione, sull'ingresso acqua fredda sanitaria sia aperta.
- Verificare che sia eseguito il collegamento dello scaricodelle valvole di sicurezza al sistema fognario.
- Verificare che la caldaia sia alimentata elettricamente; il display E sul pannello comandi deve essere illuminato.
- Controllare sul manometro di caldaia il valore della pressione dell'acqua; per un funzionamento ottimale, la pressione deve essere compresa fra 0,8 e 1 bar (con circolatore fermo).

Qualora la pressione, a impianto freddo, venga a trovarsi ad un valore inferiore a 0,7 bar, provvedere al ripristino della pressione agendo sul rubinetto di carico impianto (vedere paragrafo 6.6).



## 6.4 - FUNZIONAMENTO

### Produzione acqua calda sanitaria

Premere il tasto BLU "I" sino a selezionare la modalità: Estate (led verde "D" acceso) o Inverno (leds verdi "D" e "L" accesi).

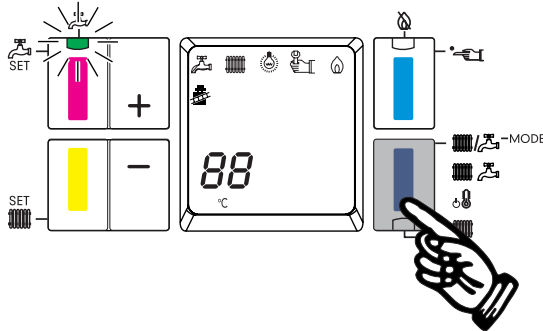

Regolare la temperatura di prelievo dell'acqua per uso sanitario mantenendo premuto il tasto VIOLA "C" e contemporaneamente premendo sul tasto "+" per aumentare o "-" per diminuire.

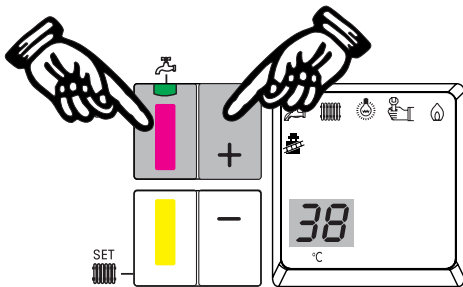

**Regolando la temperatura dell'acqua calda sanitaria ad una temperatura molto vicina a quella di utilizzo, eviterete di miscelare acqua calda con acqua fredda, realizzando economie di gestione e riduzione sensibile di formazioni calcaree.**

In questo caso la caldaia si mette in moto fino a quando l'acqua contenuta all'interno del bollitore non raggiunge la temperatura precedentemente impostata.

Aperto un rubinetto dell'acqua calda in corrispondenza di un punto di prelievo (lavabo, vasca, doccia ecc.), l'apparecchio eroga acqua alla temperatura impostata.

### Modalità riscaldamento

Premere il tasto BLU "I" sino a selezionare la modalità: Riscaldamento (led verde "L" acceso) o Inverno (leds verdi "D" e "L" accesi).

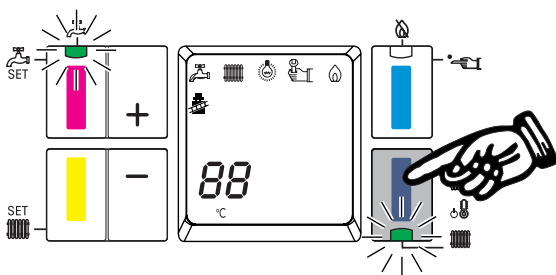

Regolare la temperatura riscaldamento mantenendo premuto il tasto GIALLO "B" e contemporaneamente premendo sul tasto "+" per aumentare o "-" per diminuire.

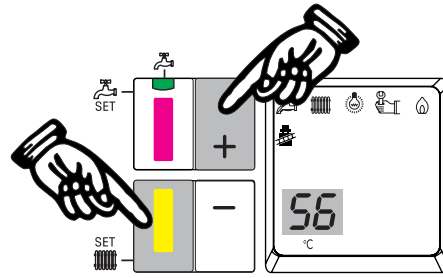

### Modalità antigelo

Assicurarsi che la caldaia sia in modalità "antigelo" (led "D" spento + led "L" spento).

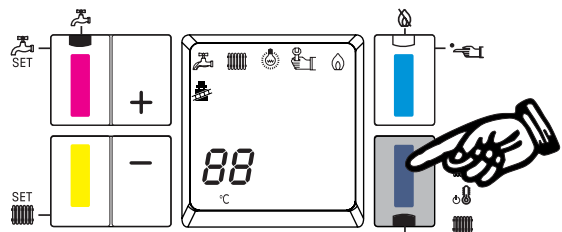

In queste condizioni la caldaia non produce nè riscaldamento nè acqua calda sanitaria.

L'antigelo interviene automaticamente quando il valore della temperatura dell'acqua di caldaia scende al di sotto dei 6°C: il led "D" lampeggia, il bruciatore viene automaticamente acceso e la pompa avviata fino a quando la temperatura rilevata dalla sonda posta sul tubo di mandata raggiunge i 16°C.

Se la temperatura rilevata dalla sonda riscaldamento dovesse scendere sotto i 2°C, per mancanza di corrente o di gas, al ritorno di questi il funzionamento del bruciatore viene automaticamente interdetto fino a quando la temperatura non sia risalita a 5°C.



### ATTENZIONE !

Questo sistema interviene solamente se la caldaia è alimentata elettricamente (display illuminato) e il gas è aperto.

L'impianto di riscaldamento può essere inoltre efficacemente protetto dal gelo utilizzando specifici prodotti antigelo adatti ad impianti multimetallo; **Non utilizzare prodotti antigelo per motori d'automobile perchè possono danneggiare le guarnizioni di tenuta acqua.**

Se per qualsiasi ragione mancasse alimentazione elettrica o gas, il sistema di protezione antigelo descritto qui sopra non è attivo.

## Istruzioni d'uso per l'Utente

### 6.5 - MESSA FUORI SERVIZIO

In caso di messa fuori servizio completa, vengono disattivati completamente sia la modalità riscaldamento che la produzione di acqua calda.

Per la messa fuori servizio completa togliere tensione alla caldaia agendo sull'interruttore previsto a monte della caldaia.

Nel caso di lunghi periodi di inattività chiudere il rubinetto di intercettazione del gas e, se presente, dell'acqua fredda.

### 6.6 - ELIMINAZIONE DELLE ANOMALIE

Quando la caldaia rileva una anomalia nel funzionamento o è bloccata per un guasto permanente, sul display del pannello di comando si accende il led "R".

Il codice che identifica la causa viene visualizzato al posto dei gradi centigradi premendo sul tasto di sblocco AZZURRO "H" (per l'elenco dei guasti vedere cap. 5 - "codici di errore" del manuale di istruzioni per l'installatore e il manutentore).

L'utente può intervenire per il ripristino del corretto funzionamento solamente nei seguenti casi:

- Codice "HP" Pressione impianto troppo alta
- Codice "LP" Pressione impianto troppo bassa
- Led segnalazione blocco bruciatore accesa



Per tutti gli altri codici di errore, l'utente **NON** è autorizzato al ripristino del funzionamento della caldaia di propria iniziativa. Rivolgersi ad un Centro di Assistenza Autorizzato Unical.

#### Codice di blocco **HP**

##### Significato:

Eccessiva pressione dell'acqua del circuito di riscaldamento.

##### Eliminazione anomalia:

Verificare che il rubinetto di carico impianto sia chiuso. Ripristinare il corretto valore di pressione scaricando un pò d'acqua da uno sfiato dei radiatori (per un funzionamento ottimale il valore della pressione deve essere compreso fra 0,8 e 1 bar).

Al raggiungimento del valore di pressione minimo (0,6 bar), il funzionamento della caldaia viene ripristinato.



Nel caso di frequenti interventi di ripristino della pressione acqua, rivolgersi ad un Centro di Assistenza Autorizzato Unical.

#### Codice di blocco **LP**

##### Significato:

Scarsa pressione dell'acqua del circuito di riscaldamento.

##### Eliminazione anomalia:

Ripristinare il corretto valore di pressione agendo sul rubinetto di carico caldaia (per un funzionamento ottimale il valore della pressione deve essere compreso fra 0,8 e 1 bar). Al raggiungimento del corretto valore di pressione il funzionamento della caldaia viene ripristinato.



Nel caso di frequenti interventi di ripristino della pressione acqua, rivolgersi ad un Centro di Assistenza Autorizzato Unical.

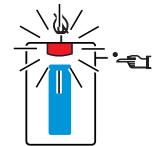

#### Led lampada di blocco accesa

##### Significato:

Intervento dispositivo di blocco del bruciatore dovuto a:

- mancanza gas
- presenza di aria nella tubazione (nel caso di impianto nuovo o dopo lungo periodo di inattività).

##### Eliminazione anomalia:

- Verificare che il rubinetto del gas sia aperto e premere sul pulsante di sblocco per ripristinare il corretto funzionamento della caldaia.



Dopo 3 interventi del dispositivo di blocco della caldaia, non tentare di ripristinare il funzionamento della caldaia di propria iniziativa. Rivolgersi ad un Centro di Assistenza Autorizzato Unical.

### 6.7 - RICHIESTA DI MANUTENZIONE

#### Codice (lampeggiante) **Sr**

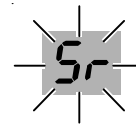

##### Significato:

La caldaia richiede manutenzione pur funzionando regolarmente.

Tale richiesta si manifesta dopo 10.000 accensioni o 2.000 ore di funzionamento del bruciatore.



Il lampeggiare del codice **Sr** non impedisce il normale funzionamento della caldaia.

Rivolgersi ad un Centro di Assistenza Autorizzato Unical per effettuare la manutenzione periodica dell'apparecchio. Una volta eseguito l'intervento di manutenzione l'operatore ripristinerà il dispositivo di controllo. La caldaia svolgerà regolarmente tutte le sue funzioni in piena sicurezza.

## 7 - ISTRUZIONI PER L'USO CON CENTRALINA DI TERMOREGOLAZIONE E8



### ATTENZIONE:

DI SEGUITO VENGONO RIPORTATE LE FUNZIONI BASE, PER ULTERIORI E PIU' DETTAGLIATE INFORMAZIONI FARE RIFERIMENTO ALLE "ISTRUZIONI PER L'USO" FORNITE A CORREDO CON LA CENTRALINA DI TERMOREGOLAZIONE E8.5064 V1

- A Display
- B Collegamento PC attraverso adattatore ottico
- C Tasto di programmazione
- D Lampada abilitazione variazione
- E Selettore funzionamento Automatico/Manuale
- F Manopola di navigazione/modifica valore

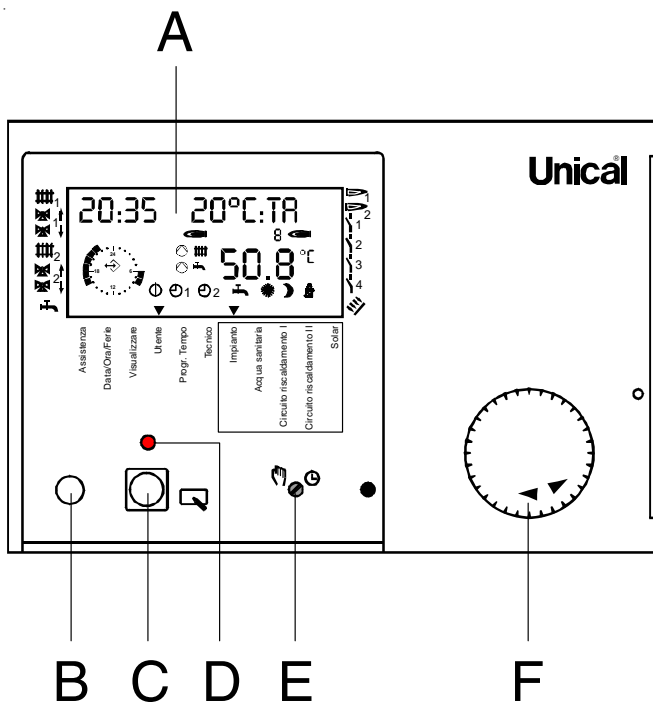

- G Rappresentazione del programma di riscaldamento
- H Collegamento eBUS
- I Menù selezionato
- L Modalità di funzionamento
- M Indicazione della temperatura corrente
- N Numero generatori attivi
- O Campo selezionabile liberamente (vedi SCELTA LETTU)
- P Indicazione di stato
- Q Ora corrente

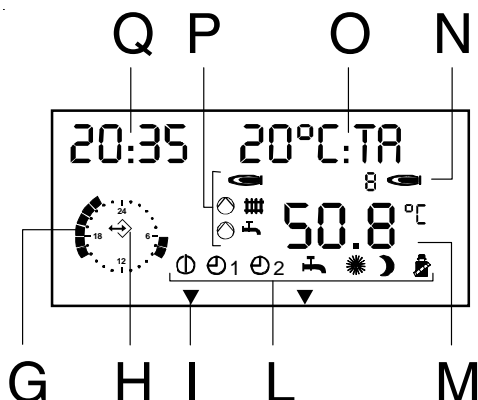

### 7.1 - SELEZIONE MODALITA' DI FUNZIONAMENTO (con sportellino chiuso)

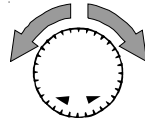

Ruotando la manopola di "navigazione/modifica valore" (F) è possibile scegliere la modalità di funzionamento:

- ⏸ Funzione antigelo (\*)
- (\*) La funzione antigelo attiva inibisce la preparazione del sanitario
- ⌚1 Funzionamento automatico 1
- ⌚2 Funzionamento automatico 2
- ☀ Funzionamento estivo
- ☀ Funzionamento giornaliero
- 🌙 Funzionamento notturno
- 🔧 Funzionamento servizio

### 7.2 - IMPOSTAZIONE GENERALITA'

#### IMPOSTAZIONE DATA/ORA

Aprire lo sportellino della centralina di termoregolazione E8

Ruotare la manopola di navigazione/modifica (F) fino a posizionare il triangolo "menù selezionato" (I) su DATA/ORA/FE-RIE

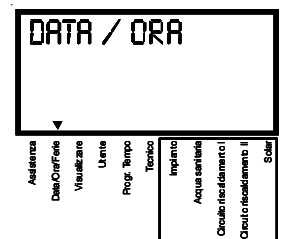
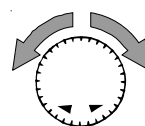

Premere il tasto di programmazione (C), viene visualizzato il livello **ORA--DATA**



Premere nuovamente il tasto di programmazione (C), si accende la lampada rossa di abilitazione modifica (D); è possibile a questo punto procedere alla modifica dei valori.

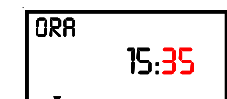

## Istruzioni d'uso per l'Utente

Ruotare la manopola di navigazione/modifica (F) per modificare il valore

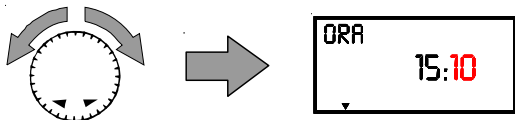

Premere nuovamente il tasto di programmazione (C) (la lampada rossa di abilitazione modifica (D) resta accesa) per confermare la variazione e passare alla modifica del valore successivo.

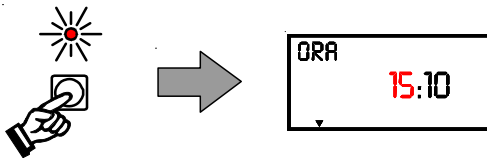

Ruotare la manopola di navigazione/modifica (F) fino a visualizzare sul display il livello **VACANZE**

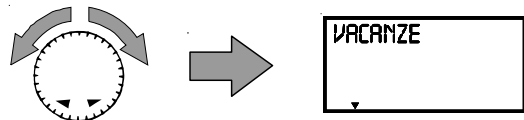

Premere il tasto di programmazione (C), si accende la lampada rossa di abilitazione modifica (D); è possibile a questo punto procedere alla modifica dei valori.

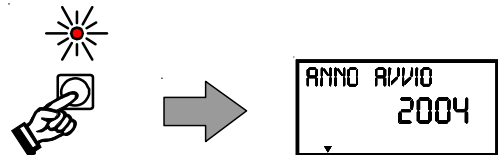

Nel livello **ORA--DATA** è possibile modificare, procedendo come precedentemente descritto, rispettivamente: **minuti > ora > anno > mese > giorno**

Per tornare al livello superiore **DATA / ORA** ruotare la manopola di navigazione/modifica (F) fino a visualizzare sul display **INDIETRO** quindi premere sul tasto di programmazione (C).



Ruotare la manopola di navigazione/modifica (F) per modificare il valore

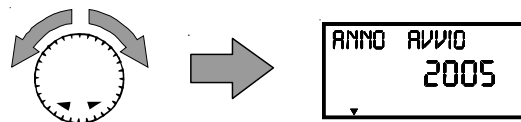

Premere nuovamente il tasto di programmazione (C) (la lampada rossa di abilitazione modifica (D) resta accesa) per confermare la variazione e passare alla modifica del valore successivo.

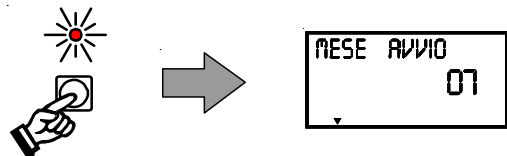

### IMPOSTAZIONE PROGRAMMA VACANZE

Aprire lo sportellino della centralina di termoregolazione E8

Ruotare la manopola di navigazione/modifica (F) fino a posizionare il triangolo "menù selezionato" (I) su **DATA/ORA/FERIE**

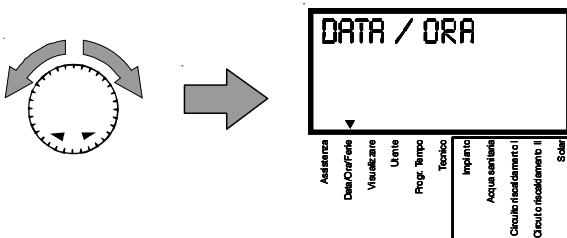

Premere il tasto di programmazione (C), viene visualizzato il livello **ORA--DATA**

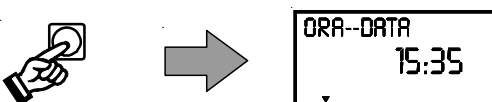

Nel livello **VACANZE** è possibile modificare, procedendo come precedentemente descritto, rispettivamente:

**ANNO AVVIO > MESE AVVIO > GIORNO AVVIO > ANNO STOP > MESE STOP > GIORNO STOP**

Per tornare al livello superiore **DATA / ORA** ruotare la manopola di navigazione/modifica (F) fino a visualizzare sul display **INDIETRO** quindi premere sul tasto di programmazione (C).



## IMPOSTAZIONE ORA LEGALE

Aprire lo sportellino della centralina di termoregolazione E8

Ruotare la manopola di navigazione/modifica (F) fino a posizionare il triangolo "menù selezionato" (I) su DATA/ORA//FERIE

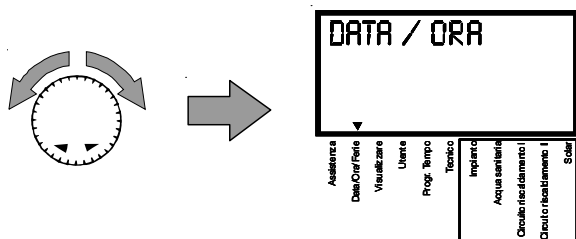

Premere il tasto di programmazione (C), viene visualizzato il livello **ORA--DATA**

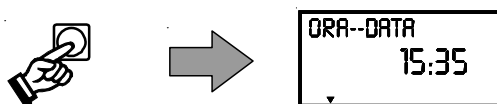

Ruotare la manopola di navigazione/modifica (F) fino a visualizzare sul display il livello **ORA LEGALE**

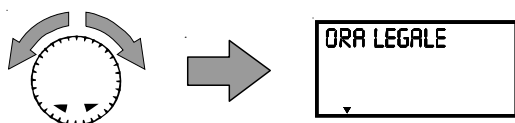

Premere il tasto di programmazione (C), si accende la lampada rossa di abilitazione modifica (D); è possibile a questo punto procedere alla modifica dei valori.

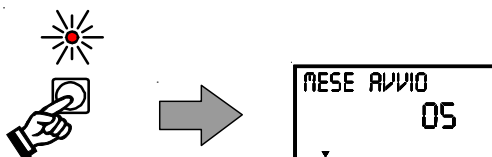

Ruotare la manopola di navigazione/modifica (F) per modificare il valore

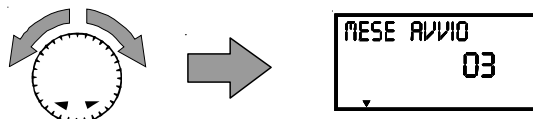

Premere nuovamente il tasto di programmazione (C) (la lampada rossa di abilitazione modifica (D) resta accesa) per confermare la variazione e passare alla modifica del valore successivo.

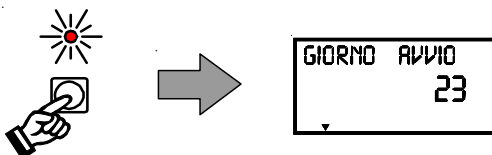

Nel livello **ORA LEGALE** è possibile modificare, procedendo come precedentemente descritto, rispettivamente:

**MESE AVVIO > GIORNO AVVIO > MESE STOP > GIORNO STOP**

Per tornare al livello superiore **DATA / ORA** ruotare la manopola di navigazione/modifica (F) fino a visualizzare sul display **INDIETRO** quindi premere sul tasto di programmazione (C).



## 7.3 - IMPOSTAZIONE DATI UTENTE

Aprire lo sportellino della centralina di termoregolazione E8

Ruotare la manopola di navigazione/modifica (F) fino a posizionare il triangolo "menù selezionato" (I) su **UTENTE**

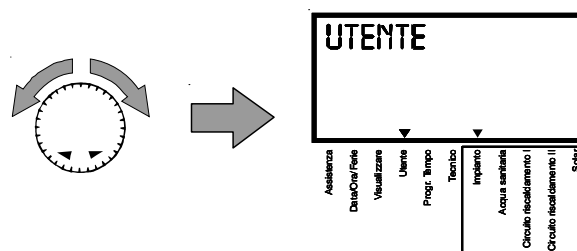

Sul display viene visualizzata per alcuni istanti la scritta **UTENTE** poi appare la scritta **INSTALLAZ**.

Ruotando la manopola di navigazione/modifica (F) vengono visualizzati i seguenti livelli del campo Utente:

**INSTALLAZ > ACQUA CALDA > CIRC RISC I > CIRC RISC II > SOLARE / MF**

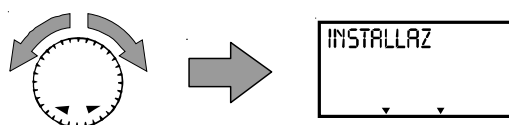

### MENU "INSTALLAZ"

Premere il tasto di programmazione (C) per passare al livello inferiore.

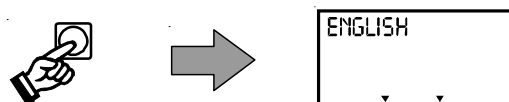

Ruotando la manopola di navigazione/modifica (F) è possibile modificare i seguenti sottolivelli:

**LINGUA > CONTRASTO > SCELTA LETTU > INDIETRO**

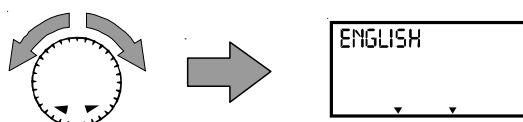

## Istruzioni d'uso per l'Utente

### Modifica della lingua

Premere il tasto di programmazione (C), si accende la lampada rossa di abilitazione modifica (D); è possibile a questo punto procedere alla modifica della lingua.

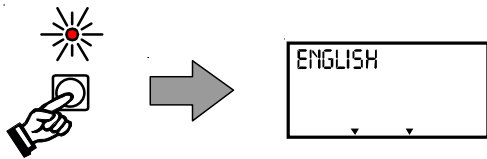

Ruotare la manopola di navigazione/modifica (F) per modificare la lingua.

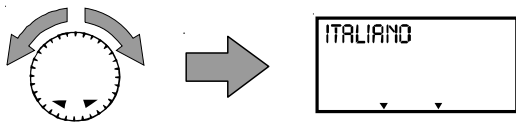

Premere nuovamente il tasto di programmazione (C) per confermare la variazione (la lampada rossa di abilitazione modifica (D) si spegne).

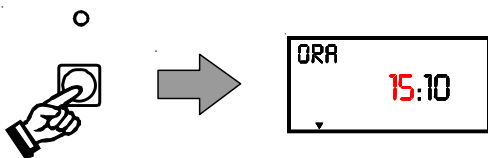

### Modifica del Contrasto

Ruotando la manopola di navigazione/modifica (F) si passa al parametro successivo **CONTRASTO**.

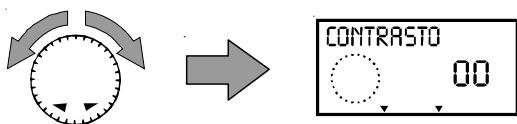

Premere il tasto di programmazione (C), si accende la lampada rossa di abilitazione modifica (D); è possibile a questo punto procedere alla modifica del **CONTRASTO**.

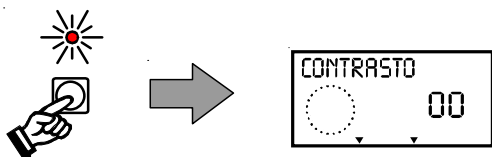

Ruotare la manopola di navigazione/modifica (F) per modificare contrasto (da -20 a 20).

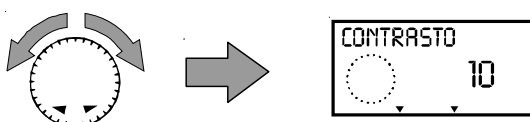

Premere nuovamente il tasto di programmazione (C) per confermare la variazione (la lampada rossa di abilitazione modifica (D) si spegne).

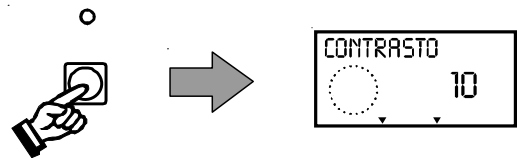

### Modifica visualizzazione supplementare

Ruotando la manopola di navigazione/modifica (F) si passa al parametro successivo **SCELTA LETTU**.

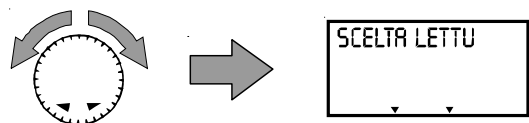

Premere il tasto di programmazione (C), si accende la lampada rossa di abilitazione modifica (D); è possibile a questo punto procedere alla modifica della visualizzazione supplementare.

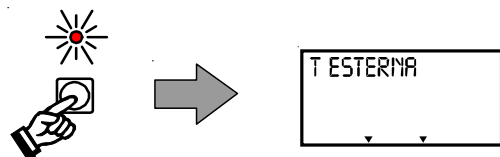

Ruotare la manopola di navigazione/modifica (F) per modificare la visualizzazione supplementare.

È possibile scegliere fra le seguenti visualizzazioni:  
**T ESTERNA > T-MANDATA > T-AC > T-CALDAIA > T-AMBIENTE > ----- > GIORNO SETT**

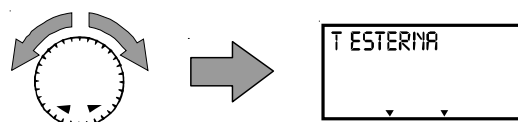

Premere nuovamente il tasto di programmazione (C) per confermare la variazione (la lampada rossa di abilitazione modifica (D) si spegne).

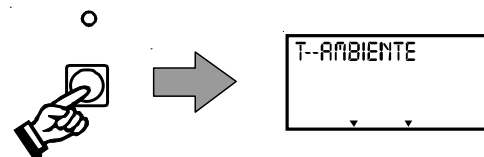

Per tornare al livello superiore **INSTALLAZ** ruotare la manopola di navigazione/modifica (F) fino a visualizzare sul display **INDIETRO** quindi premere sul tasto di programmazione (C).





**Unical**AG S.P.A.

46033 casteldario - mantova - italia - tel. 0376/57001 (r.a.) - fax 0376/660556  
[www.unical.ag](http://www.unical.ag) - [info@unical-ag.com](mailto:info@unical-ag.com)

La Unical declina ogni responsabilità per le possibili inesattezze se dovute ad errori di trascrizione o di stampa. Si riserva altresì il diritto di apportare ai propri prodotti quelle modifiche che riterrà necessarie o utili, senza pregiudicarne le caratteristiche essenziali.

